

2023 INVESTOR RELATIONS

SMART FACTORY NEEDS SPG



Disclaimer

본 자료는 회사 소개 및 IR 활동과 투자자 여러분의 편의를 위하여 작성된 자료입니다.

또한 본 자료에 있는 정보는 당사의 미래활동이나 미래 재무성과 등 미래관련 전망이나 정보를 포함할 수 있습니다.

회사는 이 정보가 전망일 뿐이며 실제 활동이나 결과와 다를 수 있음을 밝혀 드립니다.

따라서 본 자료에 포함되어 있는 예측, 정보, 미래 관련 정보 만을 믿고 이 정보에만 의존하는 투자 결정은 내리지 말아야 하며, 투자 책임은 전적으로 투자자 자신에게 있음을 밝혀 드립니다.

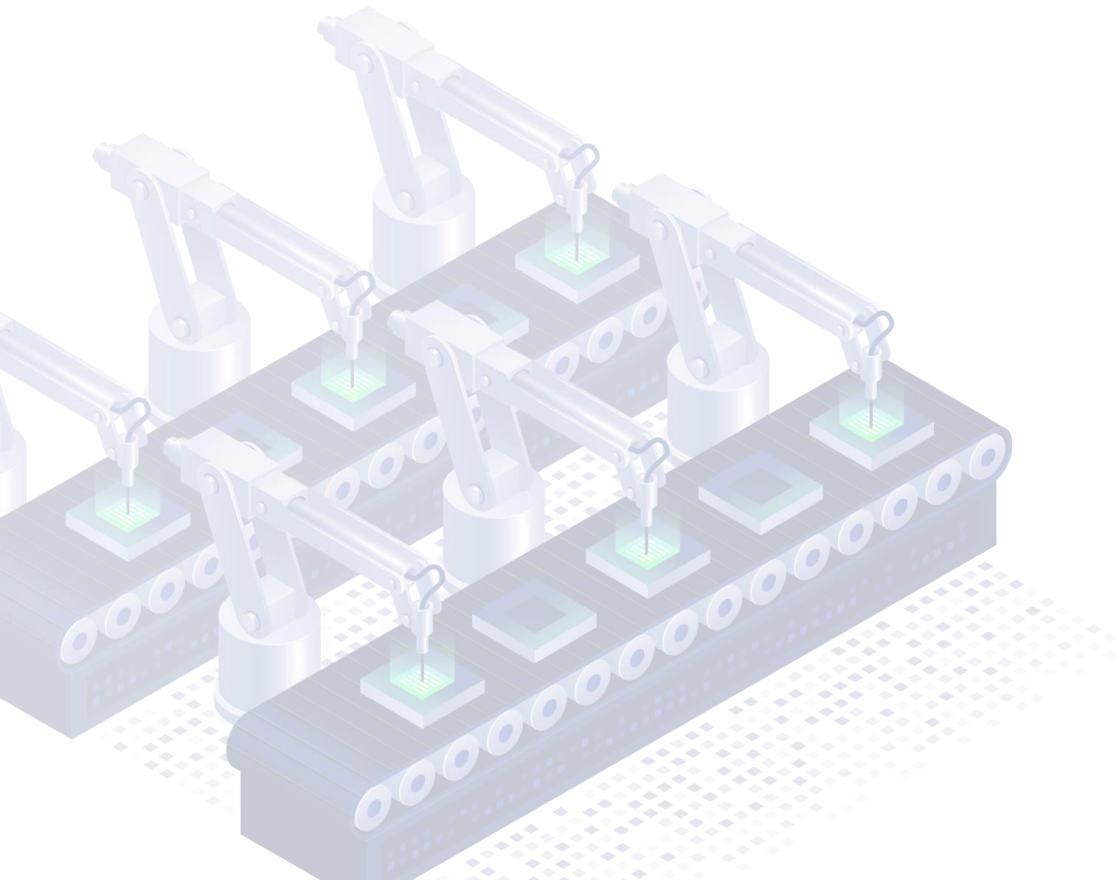

대한민국을 대표하는 기어드 모터 전문 기업 SPG

SMART FACTORY NEEDS SPG



SMART FACTORY NEEDS SPG

대한민국을 대표하는 기어드 모터 전문 기업 SPG

01

회사 개요





- 대표이사** 이준호 (각자대표 회장, 최대주주)
여영길 (각자대표 사장)
- 설립일** 1991. 3. 21
- 상장일** 2002. 7. 23
- 직원수** 431명(2023년 9월말 국내 기준)
- 자본금** 111억원(발행주식총수22,177,360주)
- 본점** 인천시남동구청능대로 289 번길 45
- 주요고객**
 - 삼성, LG, GE, Whirlpool, Electrolux……
 - 코웨이, 위닉스, 쿠쿠 등
 - SFA, 톱텍, 세메스, DMS, 로보스타 등
 - Haier, Midea, TCL, Fox conn, AUO, 천마 등
 - Stryker, 코카콜라 등

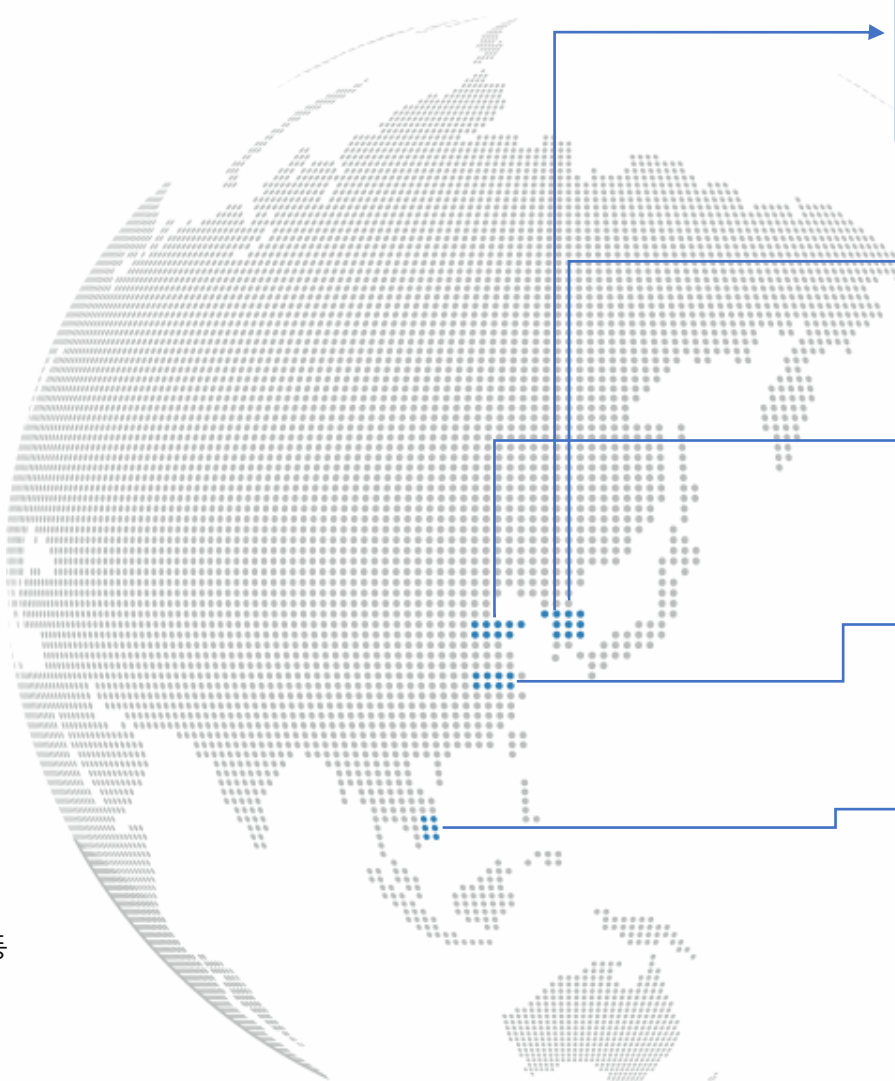

🕒 주요 연혁 및 주요 주주 현황

01. 회사 개요 | 02. 사업분야 | 03. 부록(관계회사)

⚙️ 주요 연혁



⚙️ 주요 주주 현황

(단위: %)

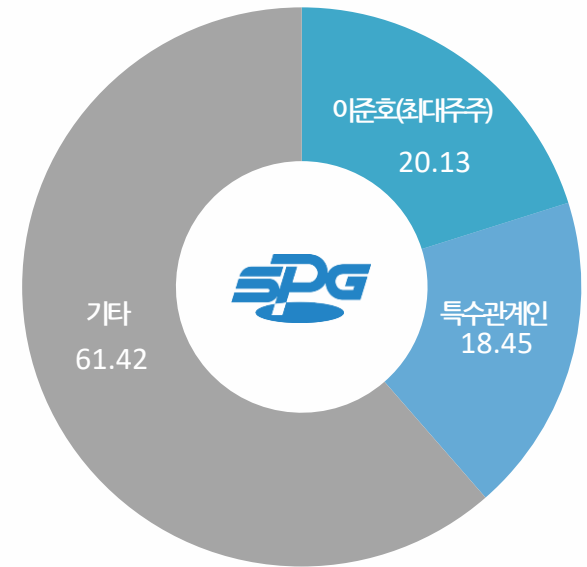

[2023년 9월30일 현재]

매출액 추이

중소기업에서 중견기업으로 도약

(단위: 억원)

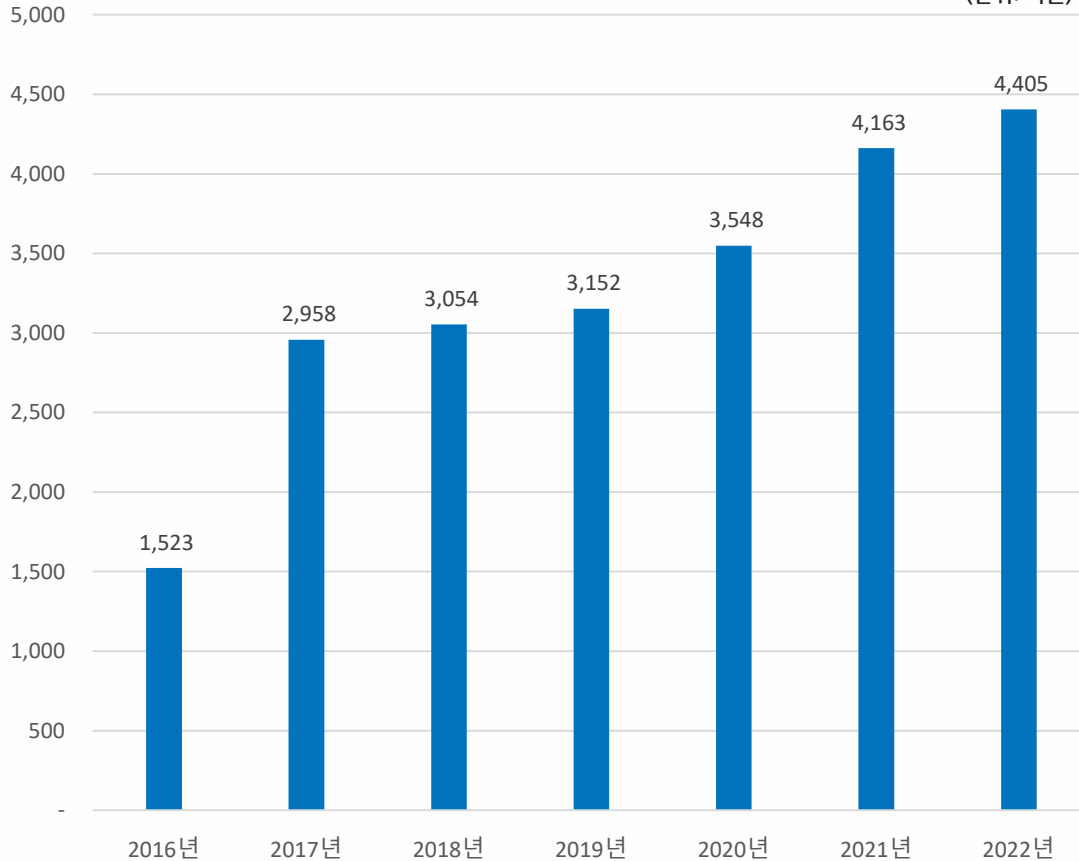

■ 매출액

매출 비중

제품별(별도기준)

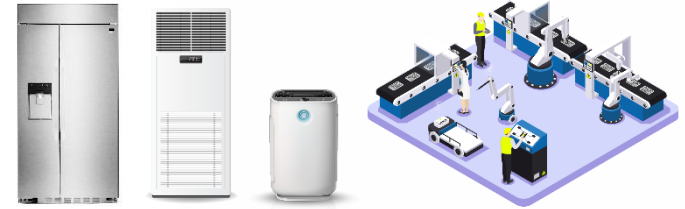

(추정치) 가전부품 67%

산업자동화외 33%

지역별(연결기준)

(2023년 9월 말 연결기준)

지역	매출비중	주요거래처
한국	22.1%	삼성, LG, 코웨이, 위닉스, SFA, 토탉, DMS, 로보스타 등
중국	43.6%	Haier, Midea, TCL, 천마, Foxconn 등
미국	26.2%	GE, Whirlpool, Electrolux, Stryker, 코카콜라 등
유럽	4.1%	BOSCH, Arcelik, Miele 등
일본	1.5%	Sumitomo, 야마자키, Fuso 등
기타	2.6%	대만 AUO, CMO 등



국내 19개 대리점, 100여개 특판점, 해외 약 25개국 75개 대리점을 구축하고 있는 Global Company

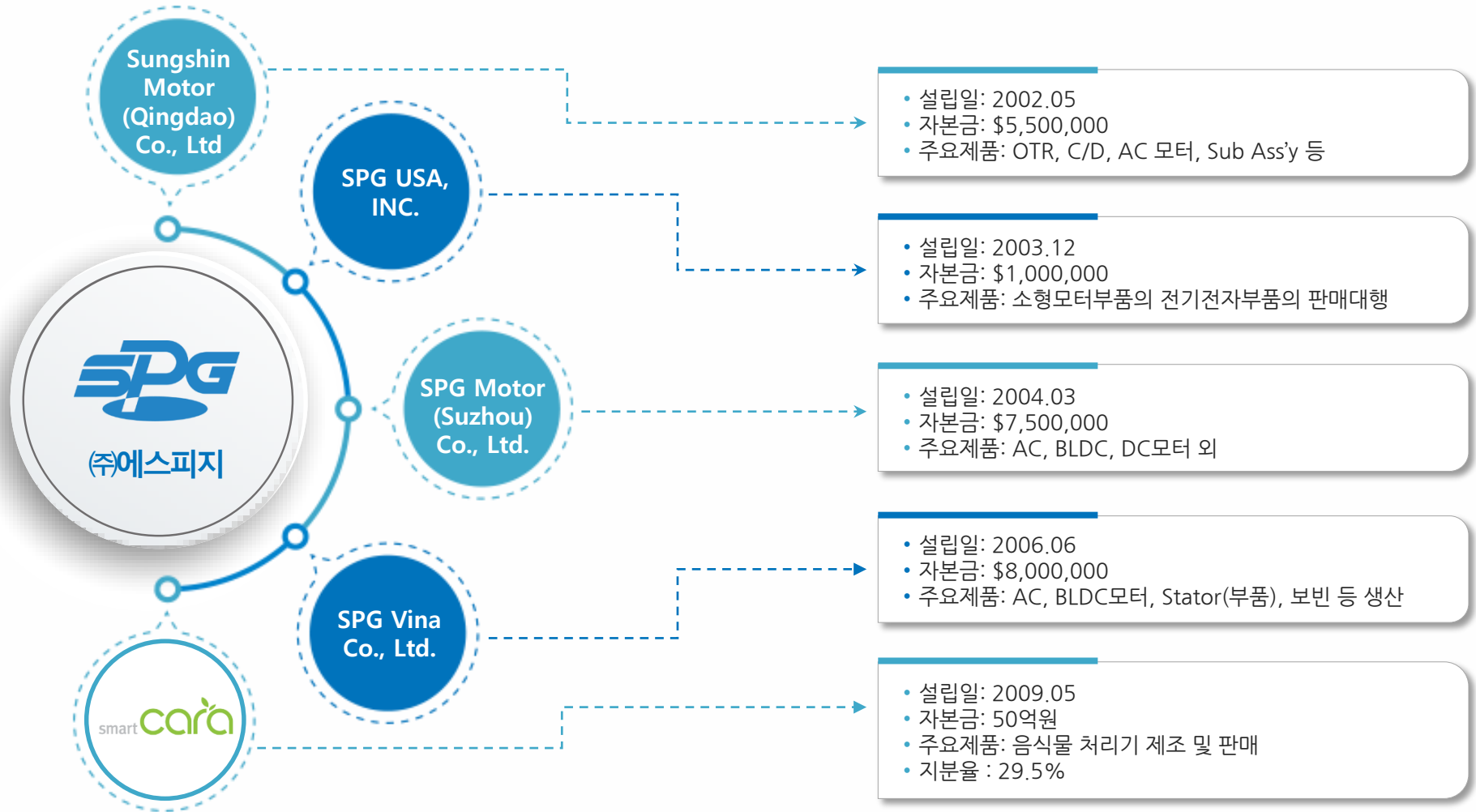

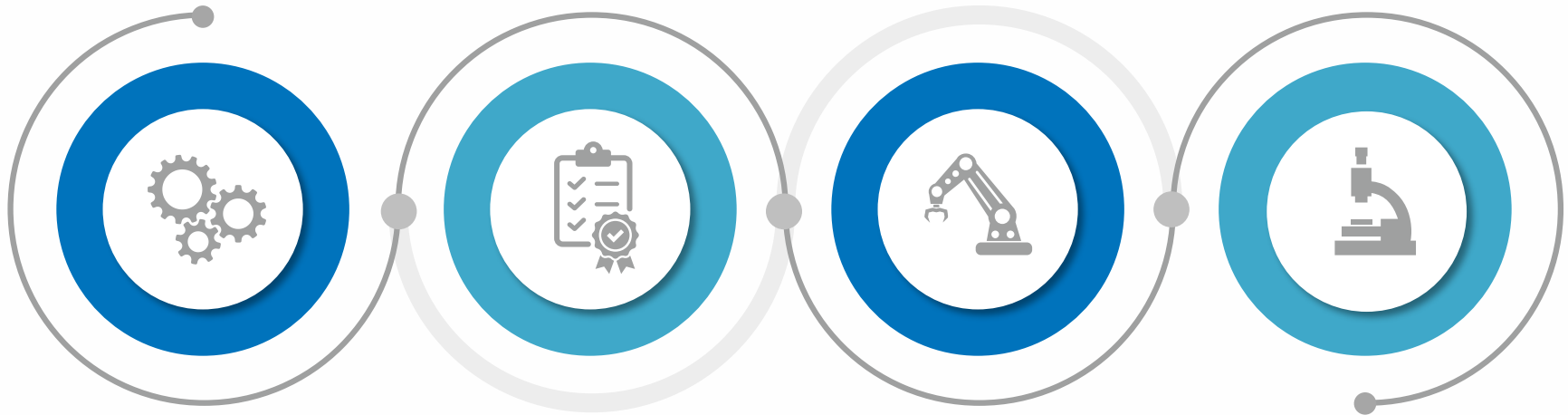

정밀 GEAR, 통신 및 제어기술 보유

- STEP 모터 및 제어기 생산 판매
- BLDC 기어드 모터 및 제어기 (Ether CAT, CC-Link, IOT)
- FFU, EFU용 제어기 개발완료

북미 안전규격기관(UL) 최고단계 TCP시험소 인정

- 동종업계 세계최초, 전세계 제조업체 중 11번째 인정
- 인증기간 단축, 비용 절감, UL 안전규격 자체평가

첨단 제조시설 100% 자체 보유

- 다품종 소량 생산(33%), 소품종 대량 생산(67%), (별도 기준, 추정치)
- 국내(남동, 송도) 및 중국(쑤저우, 청도), 베트남(호찌민)에 경쟁력을 갖춘 전문화된 공장운영(대의 환경변화에 따른 유연한 Product Mixing 가능)

지속적인 연구개발

- 연구인력 55명
- 제약, 바이오 장비용 AC M/T 개발
- 소형 풍력발전용 영구자석형 동기 발전기, 태양광 생산설비용 DC 기어 모터 개발 완료
- 지하철, 철도Speed Gate용 DC기어 모터 개발

SMART FACTORY NEEDS SPG

대한민국을 대표하는 기어드 모터 전문 기업 SPG

02

—
사업 분야





스마트 팩토리 에스피지! (성장동력)

01. 회사 개요 | 02. 사업분야 | 03. 부록(관계회사)

자동공급&이송시스템



(동력모터, BLDC, STEP)

자동화창고시스템



(BLDC, STEP)

무인운반장치



(BLDC)

산업용 로봇시스템

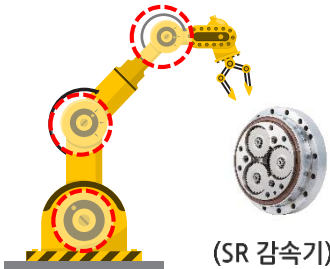

(SR 감속기)



(SH 감속기)

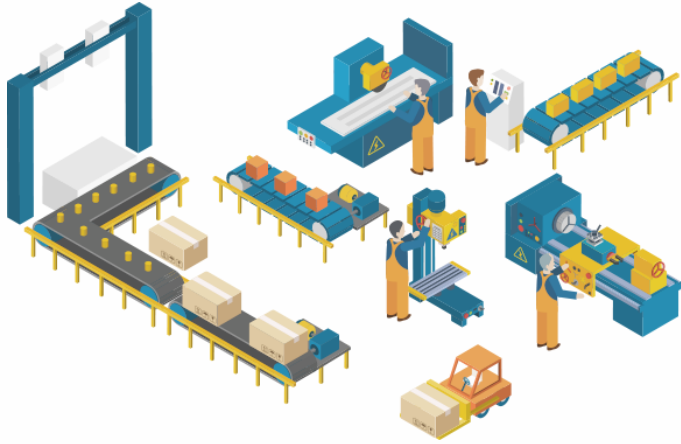

현재주력제품 현황

FA, OLED, 제약 바이오 장비, 물류자동화, 2차 전지 조립 공정

DMS, 세메스, 토펙, 로보스타, SFA, 유도스타, 천마, AUO, Foxconn, LG화학, SK이노베이션외

- LCD·OLED 장비, 반도체라인, 마스크장비
- 좌표형 로봇/스카라로봇용 감속기
- 4D 상영관용 구동 System
- 물류 컨베이어, (제약, 바이오, 택배) 칩컨베이어

- 전부품 자체 제작기술 100% 보유

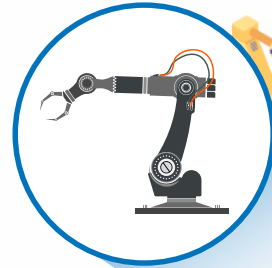

차기주력제품 현황

로봇, 반도체 장비, Motion Control System

국내 로봇업체, 반도체 장비, 미국 공작기계업체, 중국 내 로컬업체

주요(타켓)고객

용도

에스피지 현황

- 제조용 다관절 로봇
- 협동 로봇용
- 바이오로봇
- 반도체 검사정비

- SR, SH (초정밀, 고투크 로봇용 감속기)



사업 분야: 정밀감속기 부문

● 2023년도 소재·부품·장비 3기 으뜸기업 선정(SH, SR, 유성감속기)

- 정밀감속기(유성, SH, SR)으로 선정
- 5년간 최대 100억 원 연구개발(R&D) 자금을 지원
- 유성부터 SH, SR까지 정밀감속기종 모두 양산가능 유일업체

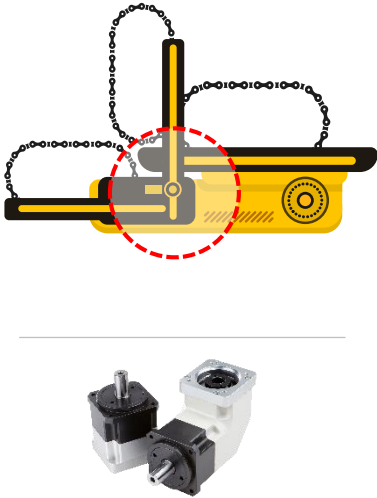

유성감속기

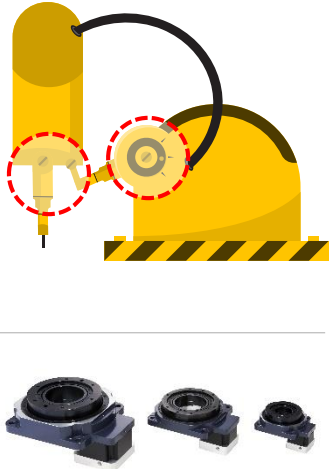

로터리테이블용 감속기



SH감속기

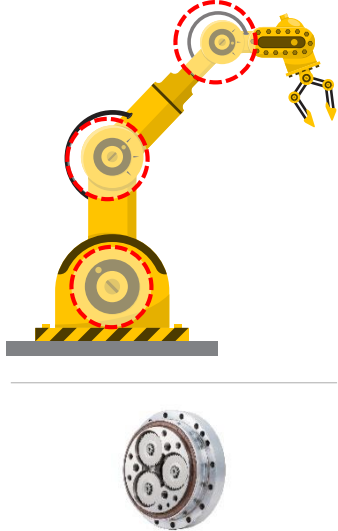

SR감속기

국내외 협동로봇업체, 반도체 검사장비업체, 전극벤딩기, 웨어퍼 로봇업체, OHF장비업체, 바이오로봇업체, 웨어러블로봇업체등

주요 타깃

산업용 로봇업체, 스토커장비업체, 반도체검사기업체, 연마기업체, 공작기계업체



유성감속기

1. 소형·중형 정밀감속기(5~800Nm), 기어비에 의한 감속구조
2. 부품 가공공정 개발, 조립 공정 개발(으뜸기업전략기술)
3. 국산화 메이커 대체 경쟁사 대응 공략화
(경쟁사 국내시장 점유율: APEX 25%. ATG40%.기타35%)
4. 직판 신규 업체 확대
5. 2차 전지, 장비수요 확대
6. 개발현황: 웨어러블 액츄에이터 개발 중(2024년 양산목표)

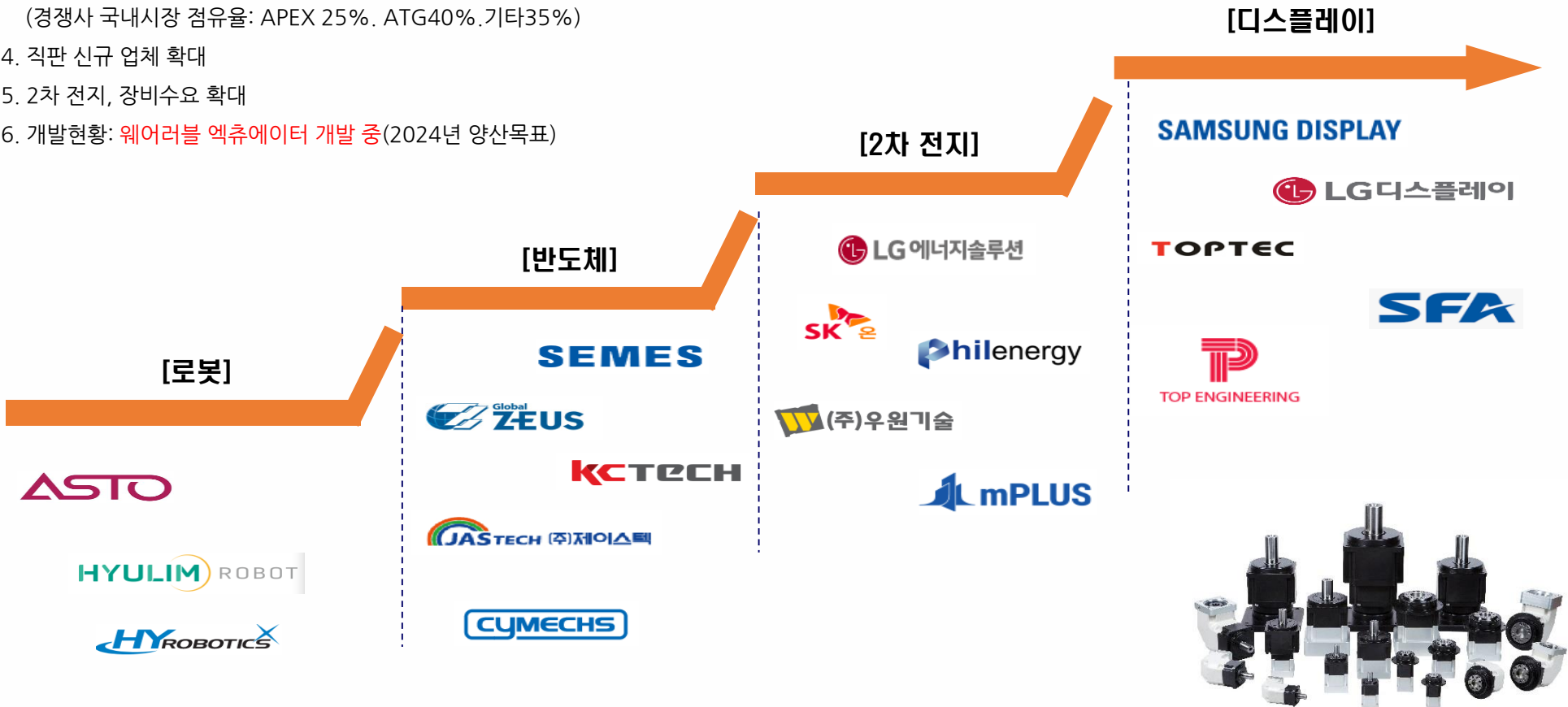



SH감속기



- 고정밀하모닉감속기(10 ~ 200Nm급)
- 소형, 고정밀한용도의 소형로봇, 2차전지등 공정라인에 적용
- 생산능력: 2023년 현재 연간 10만대(하반기 15만대 확대), 안정화 및 고토크형 진행 중
- 특수치형설계 및 감속기 구조 설계(으뜸기업전략기술)
- 중공 확대형 박형 제품 개발(으뜸기업전략기술)
- 국내 영업현황: 협동로봇사, 핸들러로봇업체, 서보업체, 인플란트 치과공기, 반도체 웨이퍼로봇, 바이오로봇, 반도체 검사기 외
- 해외 영업현황: 중국 로컬 로봇업체, 폴란드, 이스라엘, 터키, 미주업체 영업 진행 중
- 경쟁사: 일본(HDS, SIMPO), 중국(Leader Drive)

SR감속기

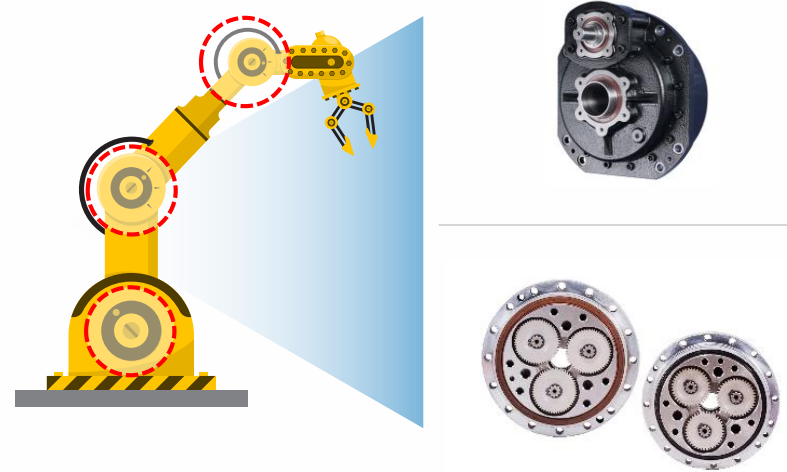

- 중대형 고정밀감속기(200~7,000Nm)
- 제조용로봇, 공작기계 등 산업용 로봇에 적용
- 대중공형 사이클로이드 정밀감속기 공정 고도화 제품 및 베어링 일체형 사이클로이드 감속기 개발(으뜸기업전략기술)
- 생산능력: 2023년 현재 8,000~10,000대 확대
- 국내 영업현황: 세메스 반도체 검사장비용, 현대차 도장 라인용 1,340sets 공급 완료(2020.07)
- 해외 영업현황: 미국 A사 CNC용 승인(2기종), 현대차 미국 오스틴 전기차 라인 추가 공급 예정(2023.2Q 중)
- 경쟁사: Nabtesco, Sumitomo



● 전략 POINT

1. 4족 보행, AGV·AMR ROBOT 등 신규 아이템 매출
2. 국가 방위산업 신규시장 영업망 확대
3. 협동로봇 시장 확대 (판매실적 레퍼런스 활용)
4. 외국산 수입로봇 감속기 AS시장 본격확대에 따른 라인업 구축

SH감속기

[국방]



[협동로봇]



6축

[AGV/AMR]



4축 구동 휠

[4족 보행로봇]



8축

SR감속기



* SR감속기 추가 양산계획 (24년 예상)

1. H사향 프레스간 이송 장비 적용품 개발 중
2. 세메스향 프로브 장비 적용 개선품 개발 중
3. Y사향 다관절(50kg_6축) 로봇용 개발 중

모터(BLDC OR)+FAN+제어기

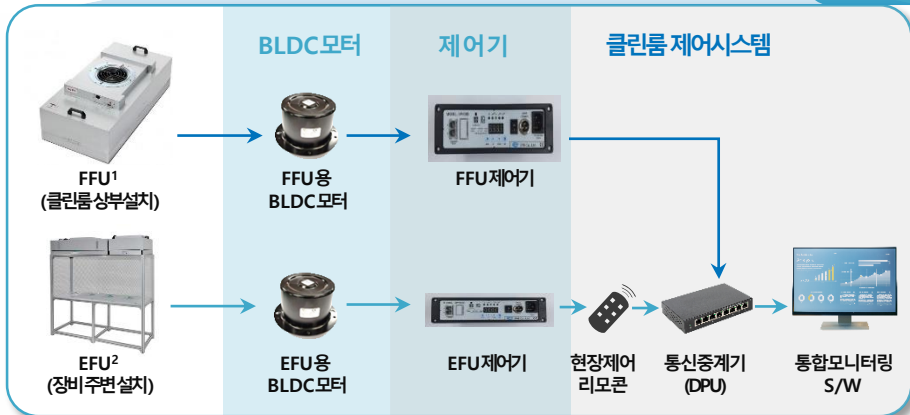
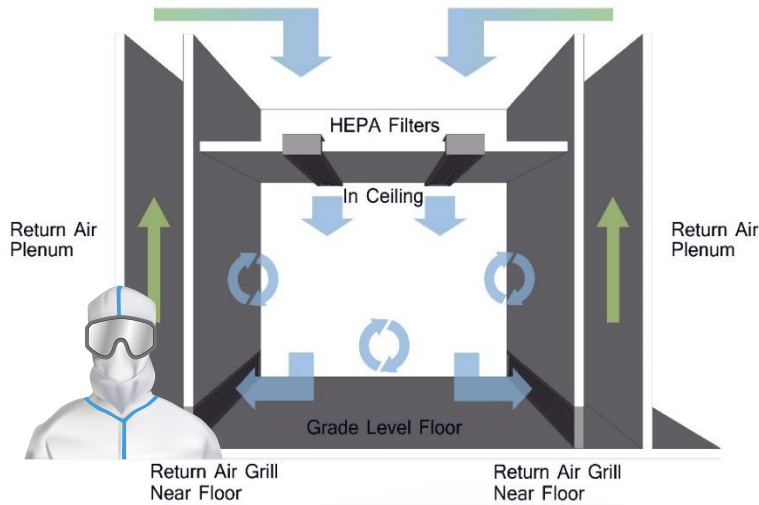

- 클린룸용 FFU, EFU용시장 확대전략(음압기, 냉동화물탑차용포함)
- 삼성전자 텍사스 테일러시 9곳 파운드리 공장 건설(250조, 20년)
- K사로 공급 시작(650w 모터, 2023년 10월)
- 삼성디스플레이 탕정향 S사로 공급 시작(650w 모터, 2023년 11월)
- LG디스플레이 파주 1.2kw (제어기 외장형)지라백 대체 신규모델 적용 예정(2024년상반기)
- LG디스플레이 파주 400w (제어기 내장형)EBM 대체 적용 예정(2024년상반기)
- 제어기(중국신성이엔지 적용 예정(24년상반기))



현재주력제품 현황

Cooling, Cooking, Clean

삼성, LG 외 → 코웨이, 위닉스, Haier, Midea, TCL 외

- 에어컨 냉기 송풍용
- 냉장고 냉기 순환용
- 공기청정, 가습 & 제습

- 대기오염에 따른 공기청정용 모터 수요확대
- AC모터→고효율BLDC로 전환 중

주요(타겟)고객

용도

에스피지 현황



차기주력제품 현황

고효율 Smart 가전

국내·외 가전 및 주방기기 업체

- 스마트통신이 탑재된 고효율 가전기기
- EX)무인로봇과 공기청정기의 결합

- 고효율제어모터개발
- 스마트제어 및 통신기능 개발



사업 분야: 가전 부문(현재)

냉장고를 생산하는 국내외 글로벌 기업에 고성능, 고효율 냉장고용 모터를 꾸준히 공급

AC → 고효율 BLDC(Slim Type) → Skeleton Type BLDC(AC input)

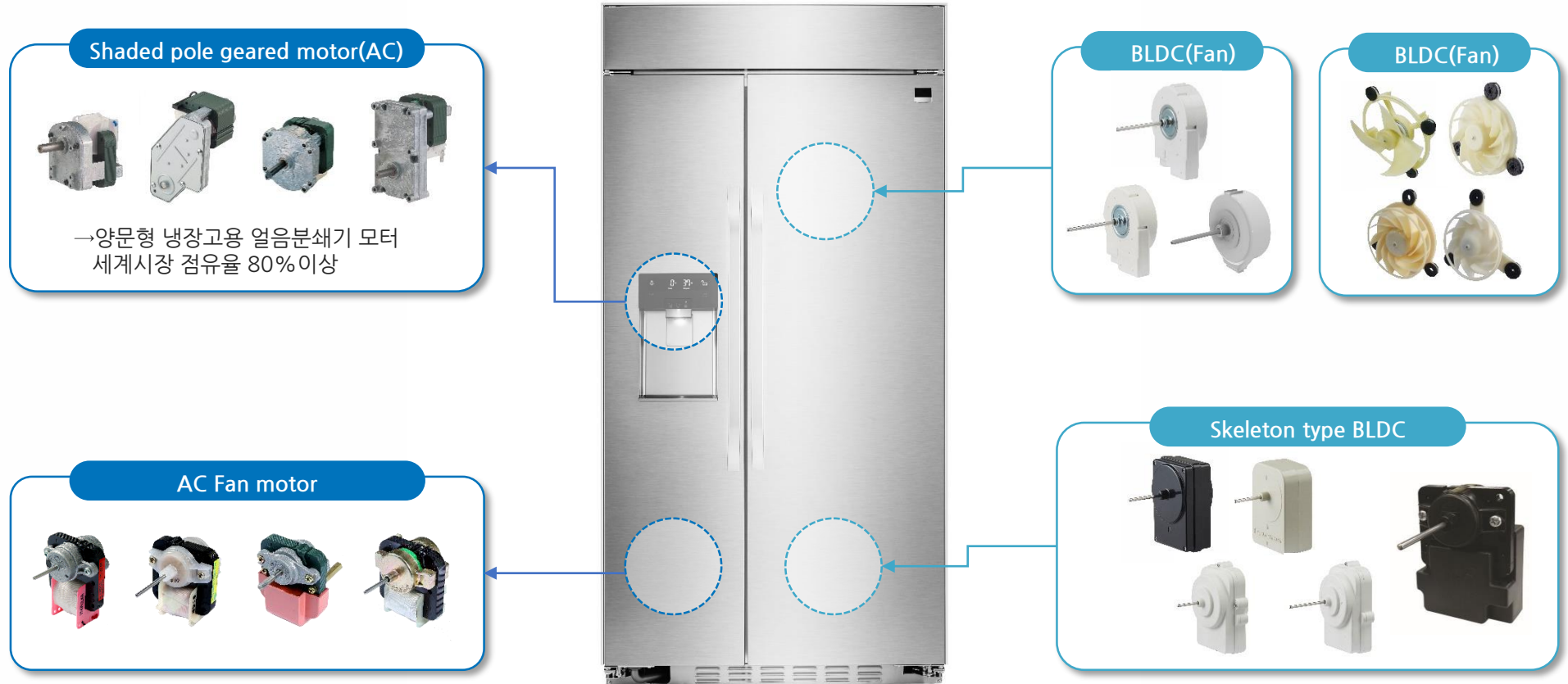



저소음, 저진동 고효율 모터



FAN BLDC



SPG 공기청정기용 모터(판매)현황

2020년 : 115만대 (국내 91만대, 중국 내수 24만대)
2021년 : 99.6만대 (국내 75.2만대, 중국 내수 24.4만대)
2022년 : 42만대 (국내 34만대, 중국 8만대)

주요거래처 : 코웨이, 위닉스, SK매직, 캐리어, 청호나이스, 쿠쿠홈시스 외
주요경쟁사 : NIDEC, 뉴모텍, 우롱, SCD

공기청정기 시장규모

2023년 국내: 약 6.8조
글로벌 시장 규모: 2023년 116억 달러 예상



단위: 억 원

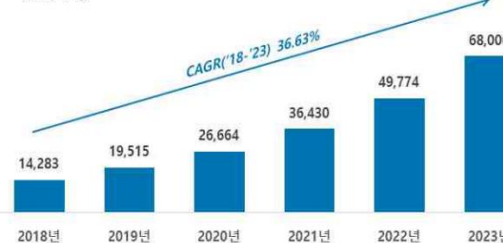

[그림] 국내 공기청정기 시장 규모 및 전망

※ 출처 : 한국과학기술정보연구원, Market Report, 2018

단위: 억 달러



[그림] 글로벌 가정용 공기청정기 시장 규모 및 전망

※ 출처 : MarketsandMarkets, Residential Air Purifiers Market, 2020

SMART FACTORY NEEDS SPG

대한민국을 대표하는기어드 모터 전문 기업 SPG

03

—
부록
(관계회사)



APPENDIX

관계회사 현황 및 요약 재무정보



환경산업 (성장 동력)



5L용량
PCS-500D
이노베이션

- ❁ 국내시장규모: 2021년 E: 1,968억, 2022년 E: 5,905억, 2023년 E: 9,842억
-전국2,300만 세대 기준, 2020년 기준 보급율 0.5%, 2023년 5%까지 확대 예상, 업계 추정치
- ❁ 스마트카라제품 (70~140만원대)
- ❁ 감량기기 인식전환&배출원 처리확대에 따라 계속적 증가추세
- ❁ 세계일류화상품 선정(산업통상자원부)
- ❁ 유일 환경표지인증(환경산업기술원)
- ❁ 2021년 매출액 566억, 영업이익 47억, 당기순이익 39억
- ❁ 2022년 매출액 452억, 영업이익 -17억, 당기순이익 -13.6억
- ❁ 2023년 3분기 매출액 332억, 영업이익 -25억, 당기순이익 -20.1억





퓨어화이트
PCS-400



모던그레이



구분	연간재무제표(Annual)			기간재무제표(Net Quarter)				
	2021.12	2022.12	2023.09	2022.09	2022.12	2023.03	2023.06	2023.09
매출액(억원)	4,163	4,405	2,968	1,066	975	979	1,014	976
영업이익(억원)	235	255	133	59	45	60	48	25
영업이익율(%)	5.7	5.8	4.5	5.5	4.6	6.2	4.8	2.5
당기순이익(억원)	229	197	90	42	29	45	46	-0.5
순이익율(%)	5.5	4.5	3.0	3.9	3.0	4.6	4.5	-0.1
자산총계(억원)	3,651	3,543	3,556	3,726	3,543	3,751	3,581	3,556
부채총계(억원)	1,720	1,409	1,355	1,519	1,409	1,574	1,395	1,355
자본총계(억원)	1,931	2,135	2,201	2,207	2,135	2,177	2,186	2,201

감사합니다.



대표전화 : 032-820-8200



F A X : 032-822-9076